



На Ваши окна установлена высококачественная фурнитура ROTO. Она гарантирует удобство и комфорт при использовании, безупречное функционирование и долговечность.

Условием правильной работы и легкости хода фурнитуры является соблюдение наших требований по размерам створок и их весу, а также требований, содержащихся в технических условиях.

Работа и состояние фурнитуры должны проверяться по следующим критериям:

- легкость хода;
- крепление деталей фурнитуры;
- износ деталей фурнитуры;
- повреждение деталей фурнитуры.

Легкость хода

Легкость хода фурнитуры может быть проверена на оконной ручке. Сила запираения и отпираения, приложенная к оконной ручке, по DIN 18055 не должна превышать 10 Нм. Проверка может быть произведена с помощью динамометрического ключа.

Легкость хода может быть улучшена смазкой или регулировкой фурнитуры. Поворотн-откидная фурнитура ROTO может регулироваться по 2-3 осям. Неправильная регулировка может привести к полному выходу окна из строя.

Крепление деталей фурнитуры

От надежности крепления фурнитуры зависит правильная работа окна и безопасность при его использовании. Необходимо проверять посадку и надежность крепления отдельных шурупов в дереве или пластике. Если обнаружится, что ослабело крепление шурупом или сточилась головка, то шуруп необходимо завернуть или заменить.

Износ деталей фурнитуры

Для того, чтобы избежать износа фурнитуры, все основные детали необходимо смазывать согласно нашим указаниям.

Повреждение деталей фурнитуры

Поврежденные детали необходимо заменять, особенно, если речь идет об основных деталях.

Данные рекомендации не могут служить основанием для предъявления правовых претензий, их применение должно ориентироваться на каждый конкретный случай.

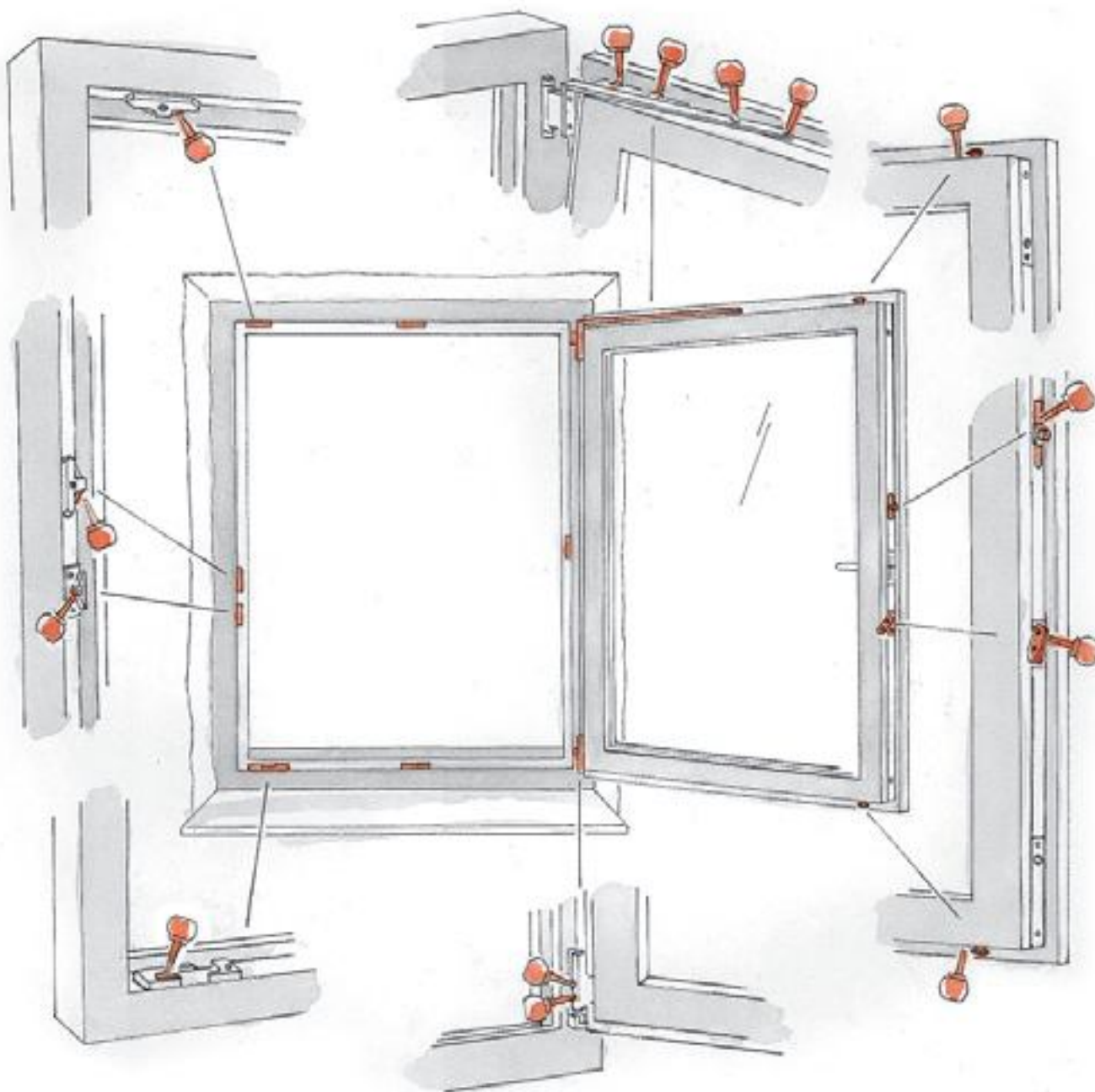

Техническое обслуживание

Ежегодная смазка* всех трущихся деталей фурнитуры на раме и створке обеспечивает легкость хода и защищает фурнитуру от преждевременного износа. Противовзломные запорные цапфы из стали также требуют постоянной смазки для снижения износа.

Кроме этого, необходимо проверять надежность крепления отдельных шурупов. Если обнаружится, что ослабло крепление шурупом или сточилась головка, то шуруп необходимо завернуть или заменить.

* Не использовать смазки, содержащие кислотные и смолистые вещества.

Основные функции

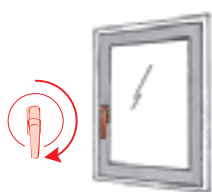

Закрывание

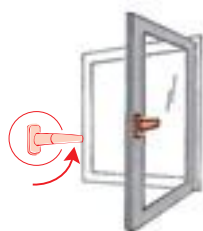

Открытие

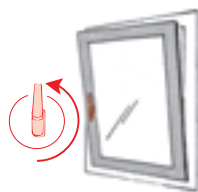

Откинутое положение.

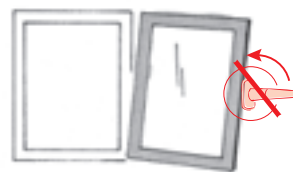

Не поворачивать ручку, если
окно открыто

Дополнительные функции на выбор*

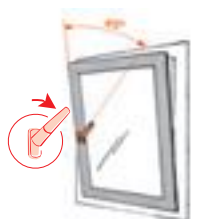

Проветривание 45°

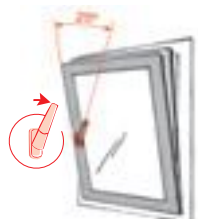

Ступенчатое
проветривание 25°

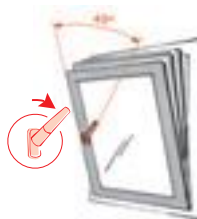

Ступенчатое
откидывание 45°

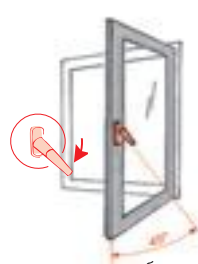

блок. открыв. в ручке
Окно поворотно-откидное

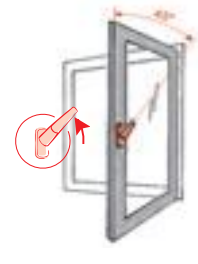

Окно поворотное

* В зависимости от оснащения окна

Для обеспечения **длительной, надежной и безопасной** работы окна необходимо строго соблюдать приведенные ниже указания.



Не нагружайте створку
дополнительной нагрузкой в
вертикальном направлении.



Не допускайте сильного
нажима или удара створки
об откос окна.



Не вставляйте между
рамой и створкой
посторонние предметы.



Для ограничения доступа детей
используйте средства защиты
от открывания окна (например,
запирающиеся оконные ручки
или блокировщик поворота
створки).





Не оставляйте окно в
открытом положении при
сильном ветре.





Осторожно! Захлопывающиеся
створки могут привести к
травме. При открывании или
закрывании не ставьте руки
между рамой и створкой.

Регулировка запорных цапф

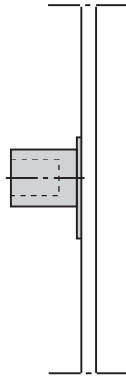
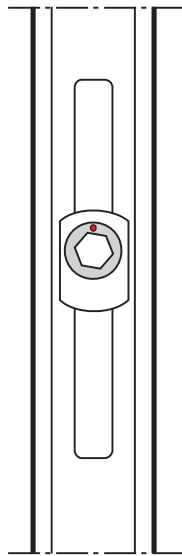
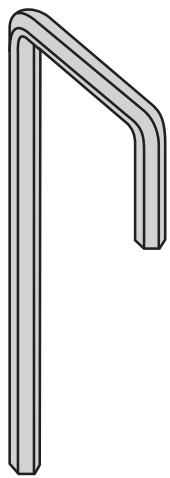
Запорные цапфы E	Направление регулировки в °	Регулировка прижима створки, в мм
	Предустановка 	-
		$\pm 0,8$





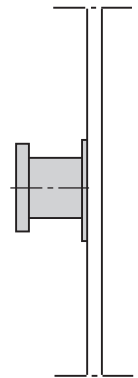
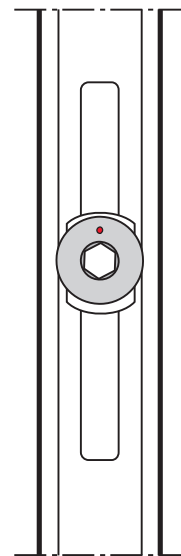
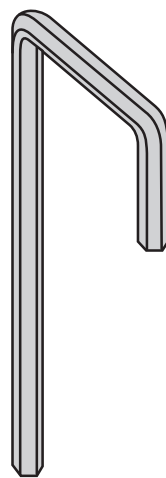

Запорные цапфы P	Направление регулировки в °	Регулировка прижима створки, в мм
	Предустановка 	-
		$\pm 0,8$

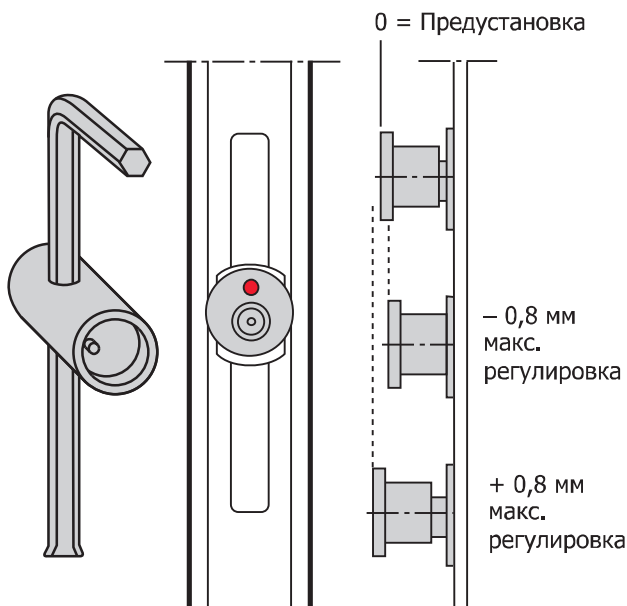

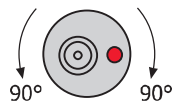
Запорные цапфы **V**

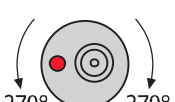

Направление регулировки в °	Регулировка прижима створки, в мм	Регулировка по высоте, в мм
Предустановка 	-	-
	$\pm 0,8$	$\pm 0,2$
	-	$\pm 0,4$
	$\pm 0,8$	$\pm 0,6$
	-	$\pm 0,8$

Внимание! Ни в коем случае не вбивать штифт молотком! Использовать только монтажную ручку!

Навешивание створки

Штифт верхней петли задвигать до упора только в закрытом положении створки – ручка в положение „закрыто“.



Снятие створки

Штифт верхней петли вынимать только в закрытом положении створки – ручка в положение „закрыто“.

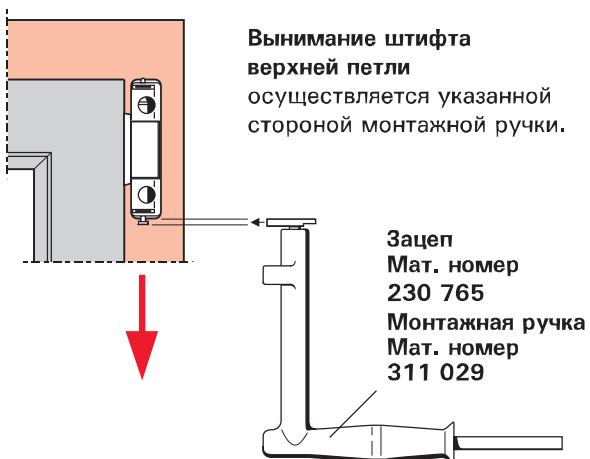

Место для монтажа на раме
(включая декоративную накладку)

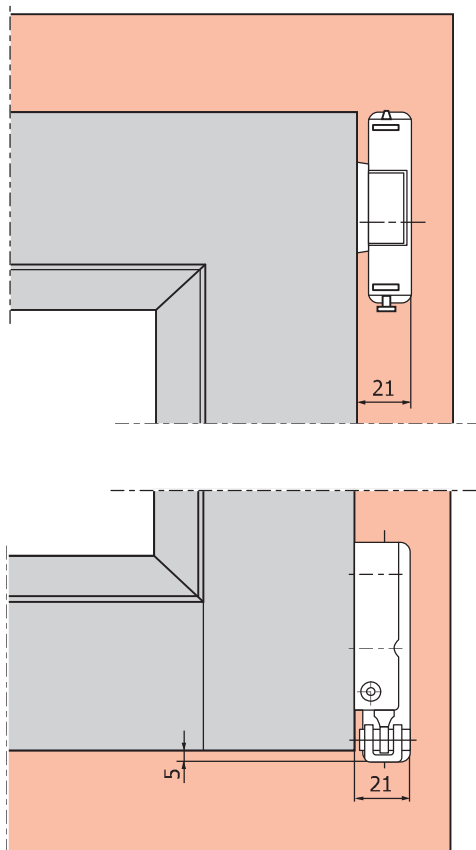

Регулировка (только при необходимости)

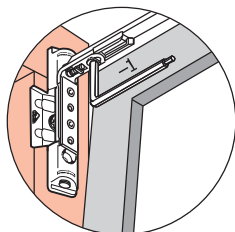

Регулировочный ключ:
Ключ-имбус шестигранный 2,5/4 мм
Мат. номер 230 764

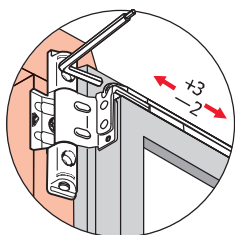

Крепление нижней петли на раме:
Вид шурупа в разреза

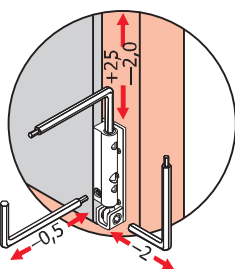

Вариант:
с декорат. накладкой.

Вариант:
лакирование, без декорат. накладки.

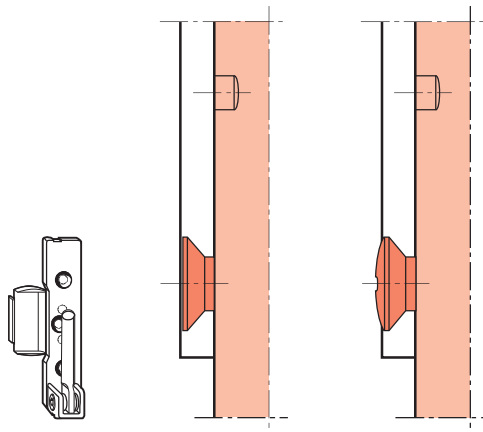

Регулировки меняются при использовании декор. накладок верх. петли на раме / ниж. петли на створке.